

# AeroHippus



## Equine Aerosol Chamber

### INTENDED USE

The **AeroHippus**<sup>\*</sup> Chamber is intended to be used along with a metered dose inhaler to deliver aerosol medication to your horse’s lungs as prescribed by your veterinarian.

### BEFORE USE

The **AeroHippus**<sup>\*</sup> Chamber can be used directly out-of-package. Ensure these instructions and the instructions supplied with the inhaler have been read. Carefully examine the chamber and replace immediately if any defect is noticed.

### USAGE INSTRUCTIONS

**1** Remove cap and shake the inhaler immediately before use as per the instructions supplied with it. **2** Insert the inhaler into the backpiece of the **AeroHippus**<sup>\*</sup> Chamber and gently apply the mask over one nostril. Do NOT cover the other nostril as this will make it harder for your horse to breathe normally. **3** Press the inhaler to release the medication when the **Flow-Vu**<sup>\*</sup> Inhalation Indicator is moving toward your horse. Hold the mask in place for 3-5 breaths as the horse inhales the medicine.

### TIPS AND TRICKS:

**1** Slowly introduce the **AeroHippus**<sup>\*</sup> Chamber. Start with the mask only, getting your horse used to the feel of it. **2** Reward your horse with treats before and / or after treatment. **3** If your horse does not respond well to the sound of the inhaler, depress the inhaler behind your back before bringing the **AeroHippus**<sup>\*</sup> Chamber forward and placing mask over horse’s nostril.

### Notes:

- Use the **Flow-Vu**<sup>\*</sup> Inhalation Indicator to ensure a good seal, coordinate pressing the inhaler with inhalation and to count the number of breaths taken. The **Flow-Vu**<sup>\*</sup> Indicator moves toward your horse as they inhale and only moves if there is a proper seal.
- Administer one (1) puff at a time. Follow instructions supplied by your veterinarian on the number of puffs to take and how long to wait before repeating.
- Wipe your horse’s face with a damp cloth after treatment to remove medication residue.

### FR UTILISATION PRÉVUE

La chambre **AeroHippus**<sup>\*</sup> est conçue pour être utilisée avec un aérosol doseur pour administrer les traitements par aérosol aux poumons de votre cheval comme l’a prescrit votre vétérinaire.

### AVANT L’UTILISATION

La chambre **AeroHippus**<sup>\*</sup> est directement prête à l’emploi. Veuillez à ce que ces consignes et les consignes fournies avec l’inhalateur soient lues. Examinez attentivement la chambre et remplacez-la immédiatement si vous remarquez un défaut.

### CONSIGNES D’UTILISATION

**1** Retirez le capuchon et secouez l’inhalateur immédiatement avant usage, conformément aux consignes fournies avec l’appareil. **2** Insérez l’inhalateur dans la pièce arrière de la chambre **AeroHippus**<sup>\*</sup> et appuyez le masque délicatement sur une narine. NE couvrez PAS l’autre narine afin de permettre à votre cheval de respirer normalement. **3** Pressez sur l’inhalateur afin de laisser s’échapper le médicament lorsque l’indicateur d’inhalation **Flow-Vu**<sup>\*</sup> bouge en direction de votre cheval. Maintenez le masque en place pendant 3 à 5 respirations pendant que le cheval inhale le médicament.

### TRUCS ET ASTUCES :

**1** Familiarisez-le tranquillement à la chambre **AeroHippus**<sup>\*</sup>. Commencez seulement avec le masque pour laisser votre cheval s’habituer à la sensation. **2** Récompensez votre cheval avec des gâteries avant et après le traitement. **3** Si votre cheval ne réagit pas bien au son de l’inhalateur, tenez la chambre derrière votre dos et appuyez sur l’inhalateur, puis placez immédiatement le masque sur sa face.

### Remarques :

- Utilisez l’indicateur d’inhalation **Flow-Vu**<sup>\*</sup> pour garantir une bonne étanchéité, coordonnez la pression de l’inhalateur avec l’inhalation et comptez le nombre de respirations prises. L’indicateur **Flow-Vu**<sup>\*</sup> se déplace vers votre cheval pendant qu’il inhale et seulement s’il y a une bonne étanchéité.
- N’administrez qu’une (1) bouffée à la fois. Suivez les consignes fournies par votre vétérinaire pour le nombre de bouffées à prendre et le temps d’attente à respecter avant de répéter l’opération.

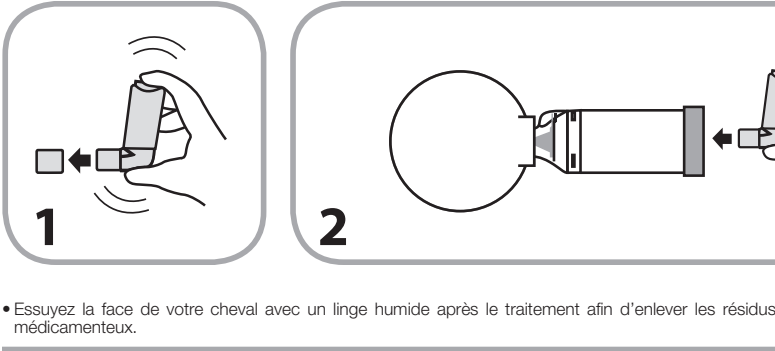

- Essuyez la face de votre cheval avec un linge humide après le traitement afin d’enlever les résidus médicamenteux.

### ES USO PREVISTO

La cámara **AeroHippus**<sup>\*</sup> está diseñada para utilizarse junto a un inhalador de dosis medida para administrar medicamentos en aerosol a los pulmones de su caballo según lo prescrito por su veterinario.

### ANTES DE USAR

La cámara **AeroHippus**<sup>\*</sup> se puede utilizar tal como la recibe. Asegúrese de leer estas instrucciones y las instrucciones que incluye el inhalador. Examine cuidadosamente la cámara y sustitúyala inmediatamente si detecta algún defecto.

### INSTRUCCIONES DE USO

**1** Retire la tapa y agite el inhalador inmediatamente antes de usarlo de acuerdo con las instrucciones incluidas. **2** Introduzca el inhalador en la pieza trasera de la cámara **AeroHippus**<sup>\*</sup> y aplique suavemente la máscara sobre una fosa nasal. NO cubra la otra fosa nasal, ya que esto hará que sea más difícil para su caballo respirar normalmente. **3** Presione el inhalador para liberar el medicamento cuando el Indicador de inhalación **Flow-Vu**<sup>\*</sup> se mueva hacia su caballo. Mantenga la máscara en su sitio durante 3 a 5 respiraciones mientras el caballo inhala el medicamento.

### CONSEJOS Y TRUCOS:

**1** Introduzca lentamente la cámara **AeroHippus**<sup>\*</sup>. Comience solo con la máscara para lograr que el caballo se acostumbre a la sensación de tenerla puesta. **2** Recompense a su caballo con premios antes o después del tratamiento. **3** Si su caballo no responde bien al sonido del inhalador, oprima el inhalador detrás de su espalda antes de desplazar hacia delante la cámara **AeroHippus**<sup>\*</sup> y colocar la máscara sobre la fosa nasal de caballo.

### Notas:

- Utilice el Indicador de inhalación **Flow-Vu**<sup>\*</sup> para asegurar un buen sellado y contar el número de respiraciones; coordine el acto de presionar el inhalador con la inhalación. El Indicador **Flow-Vu**<sup>\*</sup> se mueve hacia su caballo mientras este inhala, aunque solo lo hará si hay un sellado adecuado.
- Administre un (1) soplo cada vez. Siga las instrucciones proporcionadas por su veterinario sobre el número de inhalaciones necesarias y cuánto tiempo debe esperar antes de repetir.
- Limpie la cara de su caballo con un paño húmedo después del tratamiento para eliminar los residuos del medicamento.

### DE ZWECKBESTIMMUNG

Die AeorHippus<sup>\*</sup>-Kammer dient der Verwendung mit einem fein dosierenden Inhalationsgerät, um ein Medikamentenaerosol in die Lunge Ihres Pferdes zu sprühen, wie es vom Tierarzt verordnet wurde.

### VOR DEM GEBRAUCH

Die **AeroHippus**<sup>\*</sup>-Kammer kann direkt aus der Packung eingesetzt werden. Stellen Sie sicher, dass diese Anweisungen und die Anweisungen, die mit dem Inhalationsgerät geliefert wurden, gelesen wurden. Untersuchen Sie die Kammer sorgfältig und ersetzen Sie sie sofort, wenn Sie einen Defekt bemerken.

### BENUTZUNGSANWEISUNGEN

**1** Entfernen Sie die Kappe und schütteln Sie den Inhalator unmittelbar vor dem Gebrauch, gemäß den mitgelieferten Anweisungen. **2** Führen Sie den Inhalator in das Rückenstück Ihrer **AeroHippus**<sup>\*</sup>-Kammer en und setzen Sie die Maske vorsichtig über ein Nasenloch. Bedecken Sie das andere Nasenloch NICHT, denn dadurch wird Ihrem Pferd das Atmen erschwert. **3** Drücken Sie auf den Inhalator, um das Medikament freizusetzen, wenn sich die **Flow-Vu**<sup>\*</sup>-Inhalationsanzeige zu Ihrem Pferd hinbewegt. Halten Sie die Maske für 3-5 Atemzüge am Platz fest, während das Pferd das Medikament inhaliert.

### TIPPS UND TRICKS:

**1** Führen Sie die **AeroHippus**<sup>\*</sup>-Kammer langsam ein. Beginnen Sie nur mit der Maske, damit sich das Pferd an das Gefühl gewöhnt. **2** Belohnen Sie Ihr Pferd vor und / oder nach der Behandlung mit Leckerlis. **3** Wenn Ihr Pferd eine negative Reaktion auf das Geräusch des Inhalators zeigt, drücken Sie den Inhalator hinter

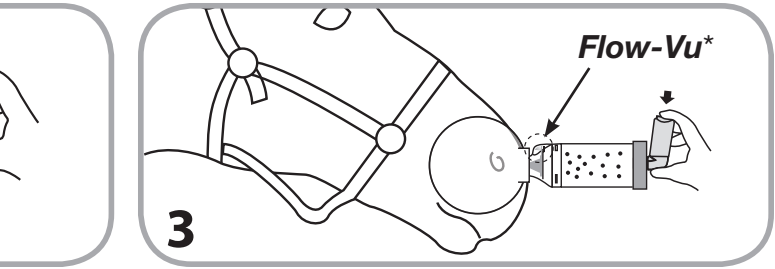

Ihrem Rücken nach unten, bevor Sie die **AeroHippus**<sup>\*</sup>-Kammer hervorholen und die Maske über dem Nasenloch des Pferdes positionieren.

### Hinweise:

- Verwenden Sie die **Flow-Vu**<sup>\*</sup>-Inhalationsanzeige, um eine gute Dichtung sicherzustellen. Koordinieren Sie den Inhalator mit der Inhalation und zählen Sie die Anzahl der Atemzüge. Die **Flow-Vu**<sup>\*</sup>-Anzeige bewegt sich in Richtung Ihres Pferdes, während es einatmet, und bewegt sich nur, wenn eine ordnungsgemäße Dichtung vorliegt.
- Verabreichen Sie einen (1) Hub pro Zeiteinheit. Befolgen Sie die von Ihrem Tierarzt gelieferten Anweisungen hinsichtlich der Anzahl der Hübe, die zu nehmen sind, und wie lange Sie vor der Wiederholung warten müssen.
- Wischen Sie das Gesicht Ihres Pferdes nach der Behandlung mit einem feuchten Lappen ab, um Medikamentenreste zu entfernen.

### NL BEDOELD GEBRUIK

De **AeroHippus**<sup>\*</sup> Voorzetkamer dient voor gebruik in combinatie met een inhalator voor een afgemeten dosis, om via verstuiving medicijn aan af te geven aan de longen van uw paard zoals voorgeschreven door uw dierenarts.

### VOOR GEBRUIK

Als u de **AeroHippus**<sup>\*</sup> Voorzetkamer uit de verpakking haalt, kan deze meteen gebruikt worden. Let erop dat u vóór gebruik deze instructies en de bij de inhalator geleverde instructies zorgvuldig doorleest. Controleer de voorkamer nauwkeurig en vervang hem onmiddellijk als u een defect opmerkt.

### INSTRUCTIES VOOR GEBRUIK

**1** Verwijder de dop en schud de inhalator vlak voor gebruik volgens de bijgevoegde instructies. **2** Breng de inhalator aan op het achterstuk van de **AeroHippus**<sup>\*</sup> Voorzetkamer en breng het masker voorzichtig aan over één neusgat. Sluit het andere neusgat NIET af omdat in dat geval uw paard niet goed kan ademen. **3** Druk op de inhalator zodat het medicijn wordt afgegeven terwijl de **Flow-Vu**<sup>\*</sup>-inhaleringsindicator naar uw paard beweegt. Houd het masker op zijn plek tot het paard het medicijn 3-5 keer heeft ingeademd.

### TIPS EN TRUCS:

**1** Introduceer de **AeroHippus**<sup>\*</sup> Voorkamer voorzichtig. Begin met alleen het masker, laat uw paard wennen aan het gevoel. **2** Beloon uw paard met wat lekkers voor en/of na de behandeling. **3** Druk de inhalator achter uw rug in voordat u de **AeroHippus**<sup>\*</sup> Voorzetkamer naar voren brengt en u het masker over de neusgaten van het paard aanbrengt, als uw paard niet goed op het geluid van de inhalator reageert.

### Opmerkingen:

- Gebruik de **Flow-Vu**<sup>\*</sup>-inhaleringsindicator voor een goede afdichting, coördineer het indrukken van de inhalator met de inademing en tel het aantal keren dat het dier inademt. De **Flow-Vu**<sup>\*</sup>-indicator beweegt naar uw paard terwijl het inhaleert; hij beweegt alleen als de afdichting goed is.
- Dien één (1) pufje tegelijk toe. Volg de aanwijzingen van uw dierenarts ten aanzien van het aantal pufjes dat het dier moet nemen en hoe lang u tussentijds moet wachten.
- Veeg na de behandeling de snuit van uw paard af met een vochtige doek om overtollig medicijn weg te veegen.

### IT UTILIZZO

La camera **AeroHippus**<sup>\*</sup> deve essere utilizzata insieme ad un inalatore dotato di misuratore per il rilascio di farmaci tramite aerosol nei polmoni del vostro cavallo, come prescritto dal vostro veterinario.

### PRIMA DELL'USO

La camera **AeroHippus**<sup>\*</sup> può essere utilizzata direttamente al di fuori della confezione. Verificare che le presenti istruzioni e quelle dell'inalatore siano state lette. Esaminare con attenzione la camera e sostituirla immediatamente qualora si riscontrino difetti.

### ISTRUZIONI PER L'USO

**1** Rimuovere il tappo e scuotere l'inalatore direttamente prima dell'uso così come da istruzioni con esso fornite. **2** Inserire l'inalatore nella parte posteriore della camera **AeroHippus**<sup>\*</sup> ed applicare delicatamente la mascherina su una narice. NON coprire l'altra narice in quanto ciò potrebbe rendere difficoltosa la respirazione del cavallo. **3** Premere l'inalatore per rilasciare il farmaco quando

l'Indicatore di Inalazione **Flow-Vu**<sup>\*</sup> si muove verso il cavallo. Mantenere la mascherina in posizione per 3-5 respirazioni, in modo che il cavallo inalì la medicina.

### CONSIGLI:

**1** Introdurre lentamente la camera **AeroHippus**<sup>\*</sup>. Iniziare solo con la mascherina, in modo tale che il cavallo possa abituarsi. **2** Premiare il cavallo con un dolcetto prima e/o dopo il trattamento. **3** Nel caso in cui il cavallo non tolleri il rumore dell'inalatore, premere l'inalatore dietro la vostra schiena prima di portare la camera **AeroHippus**<sup>\*</sup> in Avanti e posizionando la mascherina sulla narice del cavallo.

### Note:

- Utilizzare l'Indicatore di Inalazione **Flow-Vu**<sup>\*</sup> per assicurare una perfetta aderenza, coordinare la pressione dell'inalatore con l'inalazione e per contare il numero di respiri. L'Indicatore **Flow-Vu**<sup>\*</sup> si muove verso il cavallo nel momento in cui inala e si muove solo nel caso in cui vi è una perfetta aderenza.
- Erogare un (1) puff per volta. Seguire le istruzioni fornite dal vostro veterinario sul numero di puff da erogare e sul tempo di attesa prima della ripetizione.
- Asciugare il muso dell'animale con un panno morbido dopo il trattamento per rimuovere i residui del farmaco.

### SV AVSEDD ANVÄNDNING

Kammaren är avsedd att användas tillsammans med en doseringsinhalator för leverera aerosol medicinering till din hästs lungor så som föreskrivs av din veterinär.

### FÖRE VARJE ANVÄNDNING

Behållaren är klar att användas direkt när den har packats upp. Innan den används, var noga med att läsa dessa instruktioner och instruktionerna som medföljer inhalatorn. Undersök noggrant kammare och byt genast om något fel upptäcks.

### ANVÄNDNINGSGINFORMATION

**1** Skaka inhalatorn omedelbart innan den används i enlighet med medföljande instruktioner. **2** Sätt i inhalatorn i bakstycket av **AeroHippus**<sup>\*</sup> kammare och träd försiktigt mask över en näsborre. Täck INTE över andra näsborren som detta kommer att göra det svårare för din häst att andas normalt. **3** Tryck på inhalator så att medicinering sker när **Flow-Vu**<sup>\*</sup> inandningsindikator rör sig mot din häst. Håll masken på plats under 3-5 andetag som hästen inhalerar medicinen.

### TIPS:

**1** Vänj djuret långsamt vid **AeroHippus**<sup>\*</sup> kammaren. Börja med bara masken, få hästen att vänja sig vid den. **2** Belöna din häst med godsaker innan och/eller efter behandling. **3** Om din häst inte reagerar bra på inhalatorns ljud, tryck ned inhalator bakom din rygg innan du tar fram **AeroHippus**<sup>\*</sup> kammaren och placera masken över hästens näsborre.

### Anmärkingar:

- Använd **Flow-Vu**<sup>\*</sup> inhalatorindikator för att säkerställa en god tätning, samordna tryckning på inhalatorn med inandning och för att räkna antalet andetag. **Flow-Vu**<sup>\*</sup> indikatorn rör sig mot din häst när den inandas och bara om det finns bra tätning.
- Ge en (1) puff i taget. Följ instruktionerna från din veterinär på antal puffar att ta och hur lång tid före uppreping.

- Torka av hästens nos med en fuktig trasa efter behandling för att ta bort läkemedelsrester.

### ZH 预期用途

**AeroHippus**<sup>\*</sup> 吸药辅助器旨在与定量雾化吸入器结合使用，以按照兽医的医嘱将气雾状药物送入马的肺中。

#### 使用前

**AeroHippus**<sup>\*</sup> 吸药辅助器开封后即可直接使用。 确保阅读了本说明及吸入器随附的说明。 仔细检查吸药辅助器，若发现任何缺陷，立即更换。

#### 用法说明

**1** 取下盖子，并按照其随附的说明在使用前立即摇晃吸入器。 **2** 将吸入器插入 **AeroHippus**<sup>\*</sup> 吸药辅助器的后端，将面罩轻轻盖到动物的一侧鼻孔上。 不得同时遮盖另一侧鼻孔， 否则会导致马的呼吸更加困难。 **3** 当 **Flow-Vu**<sup>\*</sup> 吸入指示器向马移动时，按下吸入器释放药物。 固定住面罩让马呼吸 3-5 次，让其吸入药物。

### 提示和技巧:

**1** 慢慢引入 **AeroHippus**<sup>\*</sup> 吸药辅助器。 首先仅使用面罩，让马适应它的感觉。 **2** 在治疗前和/或治疗后对马进行奖励。 **3** 如果您的马对吸入器的声音感到不适，将吸药辅助器放在你背后，按下吸入器，然后将 **AeroHippus**<sup>\*</sup> 吸药辅助器朝向动物并将面罩罩在马的鼻孔上。

### 注释:

- 使用 **Flow-Vu**<sup>\*</sup> 吸入指示器确保良好的密封性，协调吸入器的按下动作与吸入动作，并对进行的呼吸次数计数。 当马吸入时 **Flow-Vu**<sup>\*</sup> 指示器会朝向它移动，并且仅在密封合适时移动。
- 每次仅按一 (1) 下喷雾器。 按照兽医提供的说明提供喷雾器的按下次数，以及重复前的等待时间。
- 治疗后用湿布擦拭马的脸，以清除药物残留。

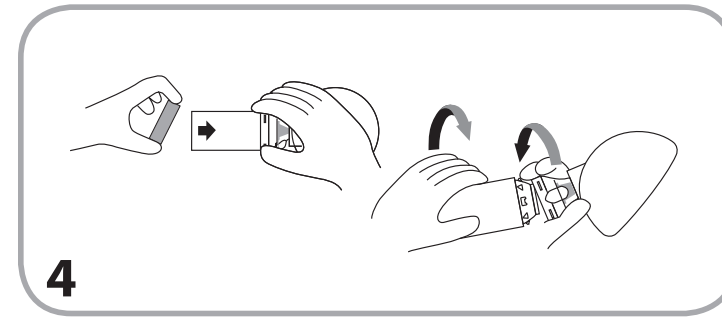
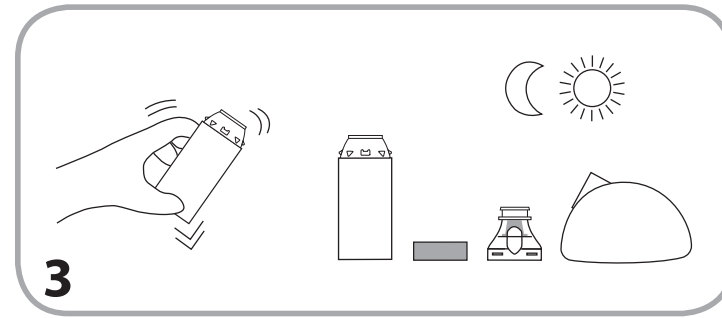
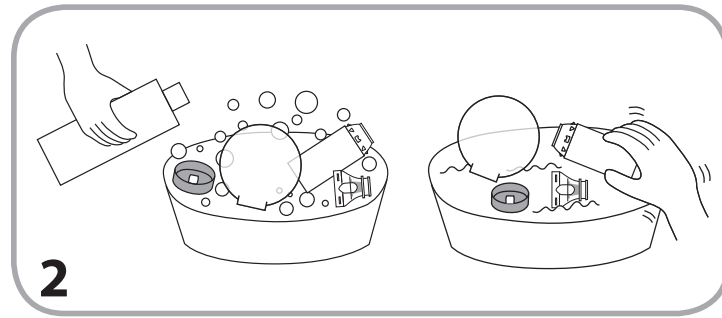
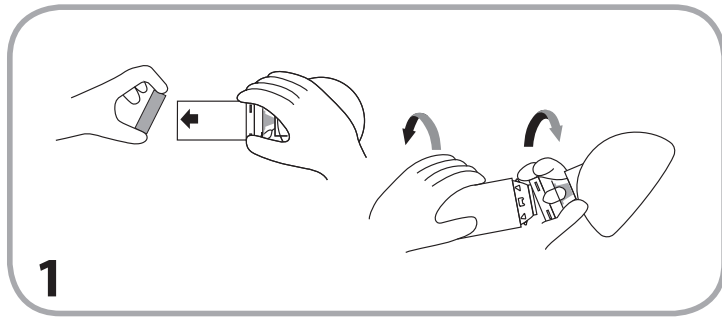

## EN CLEANING INSTRUCTIONS

The chamber should be cleaned weekly.

**1** Remove the backpiece (A). To detach the frontpiece (B), twist chamber as shown and then remove mask (C) from frontpiece. **2** Soak the parts for 15 minutes in a mild solution of liquid dish detergent and lukewarm clean water. Agitate gently and then rinse parts in clean water. **3** Shake out excess water and allow to air dry in a vertical position. Ensure parts are dry before reassembly. **4** To reassemble, fit the mask on the frontpiece and then place frontpiece on the end of the chamber and twist firmly until securely locked into position. Center the Alignment Feature (D) on the backpiece with the **Flow-Vu\*** Indicator (E) as shown. Press firmly to attach the backpiece.

### Notes

- If you notice medication build-up in the chamber, wash the inside of the chamber gently with a soft cloth.
- Do not boil, sterilize or clean in a dishwasher.
- Product should be replaced after 12 months of continuous use

### Cautions

- Do not leave the chamber unattended with children.

## FR CONSIGNES DE NETTOYAGE

La chambre devrait être nettoyée de façon hebdomadaire.

**1** Retirez la pièce arrière (A). Pour détacher la pièce avant (B), tournez la chambre comme indiqué puis retirez le masque (C) de la pièce avant. **2** Faites tremper les pièces pendant 15 minutes dans une solution douce de détergent à vaisselle liquide et d'eau propre et tiède. Agitez les pièces doucement puis rincez-les à l'eau claire. **3** Éliminez le surplus d'eau des pièces en les secouant et laissez-les sécher en position verticale. Assurez-vous que les pièces sont sèches avant des les réassembler. **4** Pour le remontage, placez le masque sur la pièce avant puis placez la pièce avant sur l'extrémité de la chambre et tournez fermement jusqu'à ce qu'elle soit correctement fixée. Alignez la coche d'alignement (D) sur la pièce arrière avec l'indicateur **Flow-Vu\*** (E) comme indiqué. Appuyez fermement pour fixer la pièce arrière.

### Remarques

- Si vous constatez un dépôt de médicament dans la chambre, nettoyez doucement l'intérieur de la chambre avec un chiffon doux.
- Ne pas faire bouillir, stériliser ou nettoyer dans un lave-vaisselle.
- Le produit doit être remplacé au bout de 12 mois d'utilisation continue.

### Mises en garde

- Ne laissez pas la chambre à proximité d'enfants sans surveillance.

## ES INSTRUCCIONES DE LIMPIEZA

La cámara se debe limpiar semanalmente.

**1** Retire la pieza trasera (A). Para extraer la pieza frontal (B), gire la cámara como se muestra y quite la máscara (C) de la pieza frontal. **2** Sumerja las piezas durante 15 minutos en una solución suave de lavavajillas y agua limpia tibia. Agite suavemente y luego enjuague las piezas en agua limpia. **3** Retire el exceso de agua y deje que se seque al aire en posición vertical. Asegúrese de que las piezas estén secas antes de volver a montarlas. **4** Para volver a montar las piezas, ajuste la máscara en la pieza frontal; luego coloque la pieza frontal en

el extremo de la cámara y gire con firmeza hasta que quede bien asegurada en su posición. Centre la función Alineación (D) en la pieza trasera con el Indicador **Flow-Vu\*** (E) como se muestra. Presione firmemente para fijar la pieza trasera.

### Notas

- Si observa una acumulación de medicamento en la cámara, lave el interior cuidadosamente con un paño suave.
- No la deje hervir, esterilice ni limpie en el lavavajillas.
- El producto debe ser reemplazado después de 12 meses de uso continuo.

### Precauciones

- Vigile la cámara en todo momento si hay niños alrededor.

## DE REINIGUNGSANWEISUNGEN

Die Kammer muss wöchentlich gereinigt werden.

**1** Entfernen Sie die Rückseite (A). Zur Abtrennung der Vorderseite (B) drehen Sie die Kammer wie dargestellt und dann entfernen Sie die Maske (C) von der Vorderseite. **2** Weichen Sie die Teile 15 Minuten lang in einer milden Lösung aus flüssigem Waschmittel und handwarmem Wasser ein. Bewegen Sie sie vorsichtig und spülen Sie die Teile dann mit klarem Wasser ab. **3** Schütteln Sie überschüssiges Wasser ab und lassen Sie die Teile in vertikaler Position an der Luft trocknen. Stellen Sie sicher, dass die Teile trocken sind, bevor Sie sie wieder zusammenbauen. **4** Zum Zusammenbau bringen Sie die Maske an der Vorderseite an und dann positionieren Sie die Vorderseite am Ende der Kammer und drehen kräftig, bis sie sicher in Position verriegelt ist. Zentrieren Sie die Ausrichtungsfunktion (D) an der Rückseite mit der **Flow-Vu\***-Anzeige (E), wie dargestellt. Drücken Sie kräftig, um die Rückseite zu befestigen.

### Hinweise

- Wenn Sie eine Medikamentenablagerung in der Kammer bemerken, waschen Sie die Innenseite der Kammer vorsichtig mit einem weichen Tuch aus.
- Die Kammer darf nicht ausgekocht, sterilisiert oder in einer Spülmaschine gereinigt werden.
- Das Produkt sollte nach einem 12-monatigen Dauergebrauch ausgetauscht werden.

### Warnung

- Lassen Sie die Kammer nicht unbeaufsichtigt, wenn Kinder in der Nähe sind.

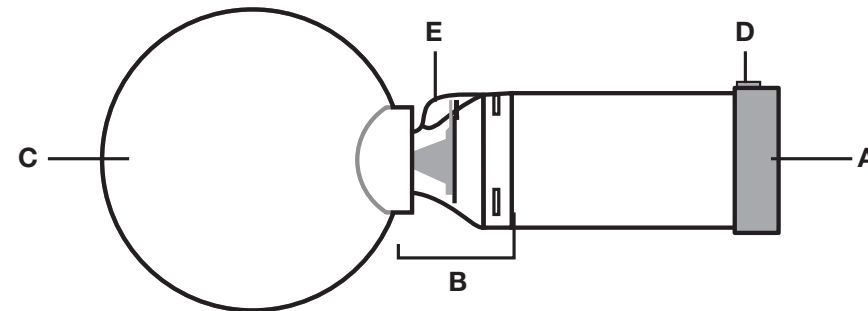

## NL SCHOONMAAKINSTRUCTIES

De voorkamer moet wekelijks worden schoongemaakt.

**1** Verwijder het achterstuk (A). U verwijdert het voorstuk (B) door de voorkamer te draaien als weergegeven en dan het masker (C) van het voorstuk weg te nemen. **2** Laat de delen 15 minuten weken in een milde oplossing van vloeibaar afwasmiddel en schoon, lauwwarm water. Roer zacht en spoel dan de delen af met schoon water. **3** Schud het overtollige water en laat de delen verticaal aan de lucht opdrogen. Zorg ervoor dat de delen droog zijn voordat u ze weer in elkaar zet. **4** Zet het product weer in elkaar door het masker op het voorstuk aan te brengen en plaats dan het voorstuk op het einde van de voorkamer. Draai stevig totdat alles goed vastzit. Zet de uitlijnmarkering (D) op één lijn met de **Flow-Vu\***-indicator, zoals weergegeven (E). Druk stevig aan om het achterstuk te bevestigen.

### Opmerkingen

- Als u merkt dat er zich medicijn in de voorzetkamer verzamelt, was dan de binnenkant van de voorzetkamer voorzichtig met een zacht doekje.
- Kook of steriliseer het product niet en doe het niet in de vaatwasser.
- Het product dient na 12 maanden doorgaand gebruik te worden vervangen

### Voorzorgsmaatregelen

- Laat de voorkamer niet onbewaakt achter bij kinderen.

## IT ISTRUZIONI PER LA PULIZIA

La camera dovrebbe essere pulita settimanalmente.

**1** Rimuovere la parte posteriore (A). Per sganciare la parte anteriore (B), girare la camera come mostrato e quindi rimuovere la mascherina (C) dalla parte anteriore. **2** Immergere le parti per 15 minuti in una soluzione composta da detergente liquido per i piatti e da acqua tiepida pulita. Agitare delicatamente e quindi sciacquare le parti in acqua pulita. **3** Far uscire l'acqua in eccesso e far asciugare all'aria in posizione verticale. Verificare che le parti siano asciutte prima di rimontarle. **4** Per rimontare, inserire la mascherina nella parte anteriore e quindi posizionare la parte anteriore nella parte finale della camera, girare in modo saldo sino al blocco in posizione. Centrare il Perno di Allineamento (D) sulla parte

posteriore con l'Indicatore **Flow-Vu\*** (E) come mostrato. Premere bene per far aderire la parte posteriore.

### Note

- Nel caso in cui si notino residui di farmaco nella camera, lavare la parte interna della camera delicatamente con un panno morbido.
- Non bollire, sterilizzare o pulire in lavastoviglie.
- Il prodotto dovrà essere sostituito dopo 12 mesi di utilizzo continuo.

### Attenzione

- Non lasciare la camera alla portata dei bambini.

## SV RENGÖRINGSINSTRUKTIONER

Kammaren bör rengöras varje vecka.

**1** Ta bort bakstycket (A). Lossa framdelen (B), vrid kammare som visas och tag sedan bort masken (C) från framstycket. **2** Blöt delarna i 15 minuter i mild diskmedelslösning och ljummet rent vatten. Skaka delarna försiktigt och skölj med rent vatten. **3** Skaka bort överflödigt vatten från delarna och låt dem lufttorka i vertikalt läge. Kontrollera att delarna är torra innan du monterar ihop dem. **4** När delarna skall monteras ihop, sätt fast framstycket på behållarens baksida och vrid åt ordentligt tills den sitter säkert fast på sin plats. Centrera inriktningsmarkeringen (D) på bakstycket med **Flow-Vu\*** indikatorn så som visas. Tryck ordentligt för att sätta fast bakstycket.

### Obs:

- Om du ser att medicin samlas i behållaren, tvätta försiktigt av insidan med en mjuk trasa.
- Koka, sterilisera eller rengör INTE i diskmaskin.
- Produkten ska bytas ut efter 12 månaders användning.

### Viktigt

- Lämna inte behållaren utan tillsyn tillsammans med barn.

## ZH 清洁说明

应每周清洁吸药辅助器。

**1** 卸下背板 (A)。若要拆下前板 (B)，请按如上所示转动吸药辅助器，然后从前端取下面罩 (C)。 **2** 将这些部件浸入温和的餐具洗涤剂与温水配制而成的溶液中，持续浸泡 15 分钟。轻轻搅动，然后用清水冲洗部件。 **3** 抖掉多余的水，将其垂直放置风干。确保部件在重新组装前干燥。 **4** 若要重新装配，则将面罩固定到前端，然后将前端置于吸药辅助器的末端，用力转动，直至其固定到位。将背板上的对齐标记 (D) 居中对准 **Flow-Vu\*** 指示器 (E)，如图所示。紧紧按下背板，使其牢固连接。

### 注释

- 若发现吸药辅助器内有药物积聚，则用软布轻轻擦洗辅助器内部。
- 请勿在洗碗机中煮沸、消毒或清洁。
- 连续使用达 12 个月 after 应更换该产品

### 注意事项

- 请勿在无人看守的情况下将吸药辅助器放在儿童旁边。



Trudell Medical International

Trudell Medical International  
725 Third Street, London, Ontario, Canada, N5V 5G4  
☎ +1-519-455-7060 📠 +1-519-455-7858  
info@trudellmed.com  
www.trudellmed.com

Excellence by Design